

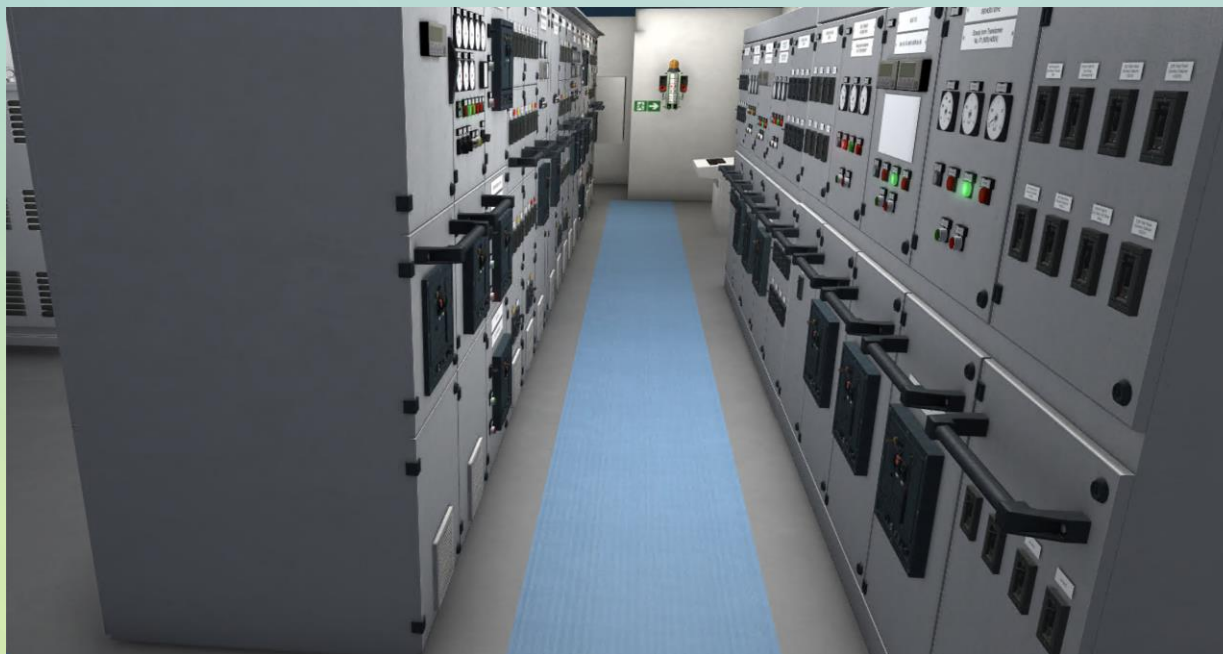

ХЕРСОНСЬКА ДЕРЖАВНА МОРСЬКА АКАДЕМІЯ ФАКУЛЬТЕТ СУДНОВОЇ ЕНЕРГЕТИКИ



КАФЕДРА ЕКСПЛУАТАЦІЇ СУДНОВОГО ЕЛЕКТРООБЛАДНАННЯ І ЗАСОБІВ АВТОМАТИКИ



Суднові електромеханіки експлуатують та ремонтують електроустаткування суден, які все більше обладнані комп'ютерно-інтегрованими системами та електронними компонентами, мають поглиблені знання з механіки, електрики, радіотехніки та володіють комп'ютерними технологіями.





На кафедрі Експлуатації суднового електрообладнання і засобів автоматики викладаються наступні фахові дисципліни:



- ❖ Теоретичні основи електротехніки;
- ❖ Електричні машини;
- ❖ Суднова електроніка та силова перетворювальна техніка;
- ❖ Суднове високовольтне електрообладнання;
- ❖ Теорія автоматичного управління;
- ❖ Технічне обслуговування і ремонт навігаційного обладнання містка та суднових систем зв'язку;
- ❖ Технічна експлуатація суднового електричного та електронного обладнання;
- ❖ Суднові автоматизовані електроприводи;
- ❖ Суднові автоматизовані електроенергетичні системи;
- ❖ Теорія електроприводу;
- ❖ Суднові мікропроцесорні системи та комп'ютерні мережі;
- ❖ Суднові інформаційно-вимірювальні системи.



Повнофункціональний тренажер машинного відділення Wartsila ERS-5000



ОТРИМАННЯ ТЕОРЕТИЧНИХ ЗНАНЬ ТА ПРАКТИЧНИХ НАВИЧОК З ФАХОВИХ ПРЕДМЕТІВ

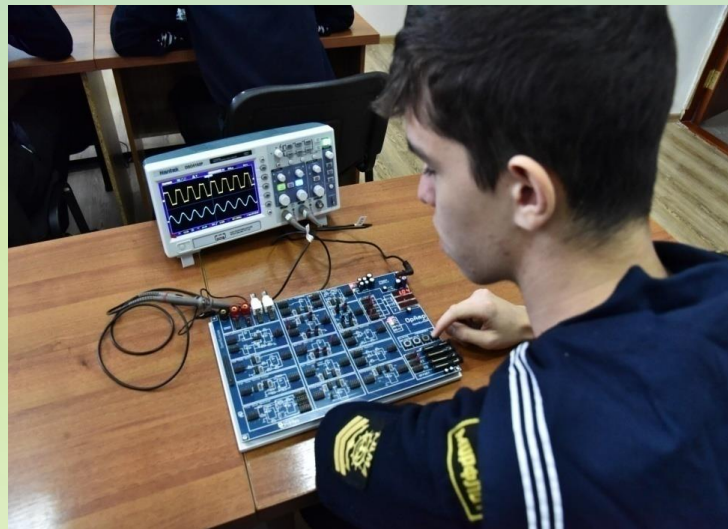

ЛАБОРАТОРІЯ ЗАГАЛЬНО-ІНЖЕНЕРНИХ ДИСЦИПЛІН



ЛАБОРАТОРІЯ СУДНОВОГО ВИСОКОВОЛЬТНОГО ЕЛЕКТРООБЛАДНАННЯ

ЛАБОРАТОРІЯ ЕЛЕКТРИЧНИХ МАШИН ТА АВТОМАТИЗОВАНИХ СУДНОВИХ ЕЛЕКТРОПРИВОДІВ

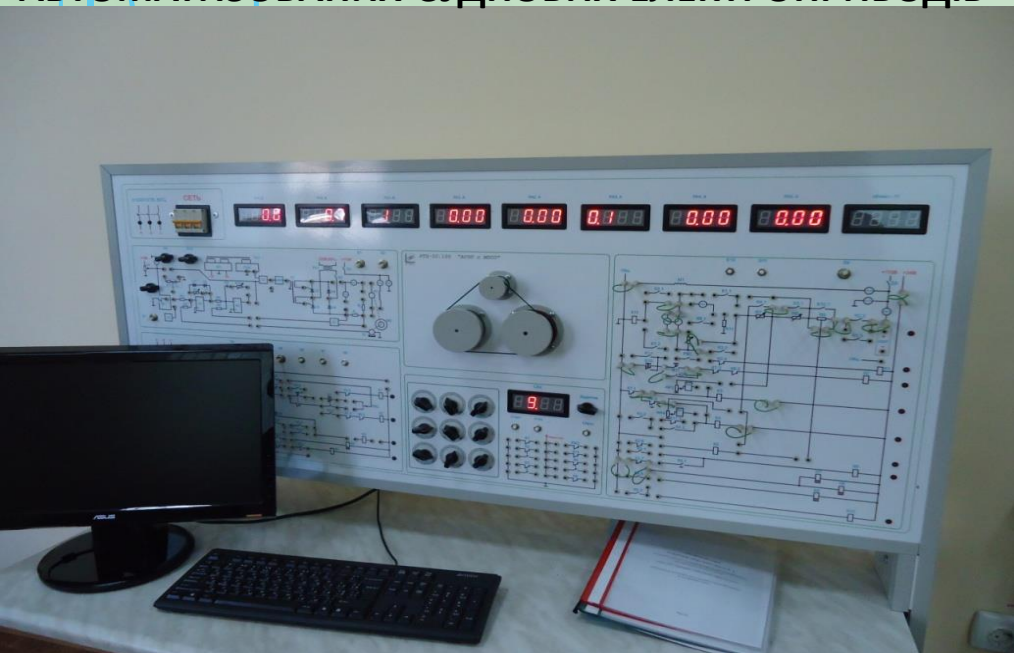



РЕФРИЖЕРАТОРНИЙ КОНТЕЙНЕР

**БАГАТОФУНКЦІОНАЛЬНИЙ КОМПЛЕКС
СПАСІННЯ ЖИТТЯ НА МОРІ**

**ТРЕНАЖЕРНИЙ КОМПЛЕКС –
ШВАРТОВНА СТАНЦІЯ**



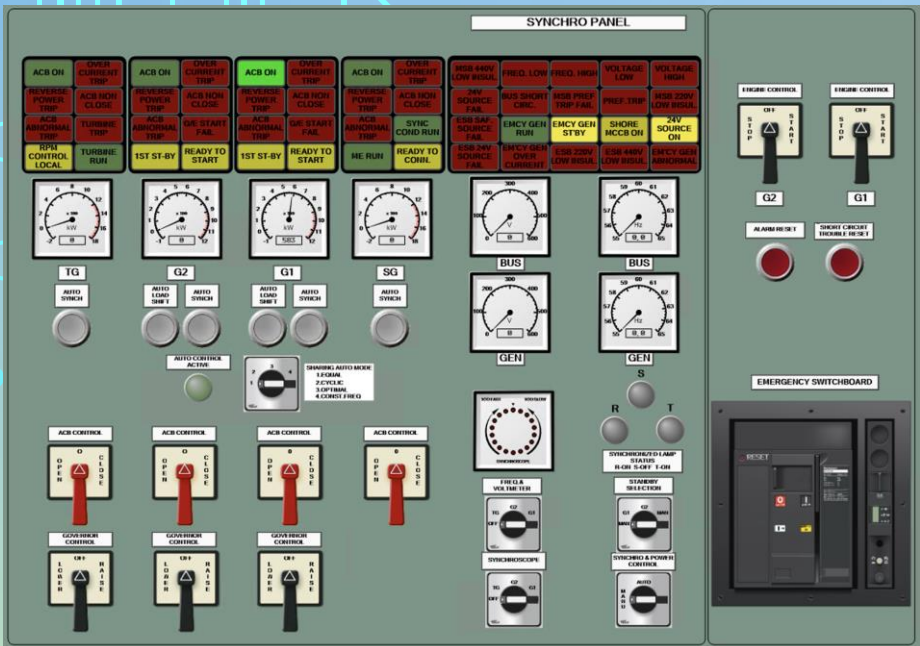

ХМАРНІ ТА ВІРТУАЛЬНІ СИМУЛЯТОРИ

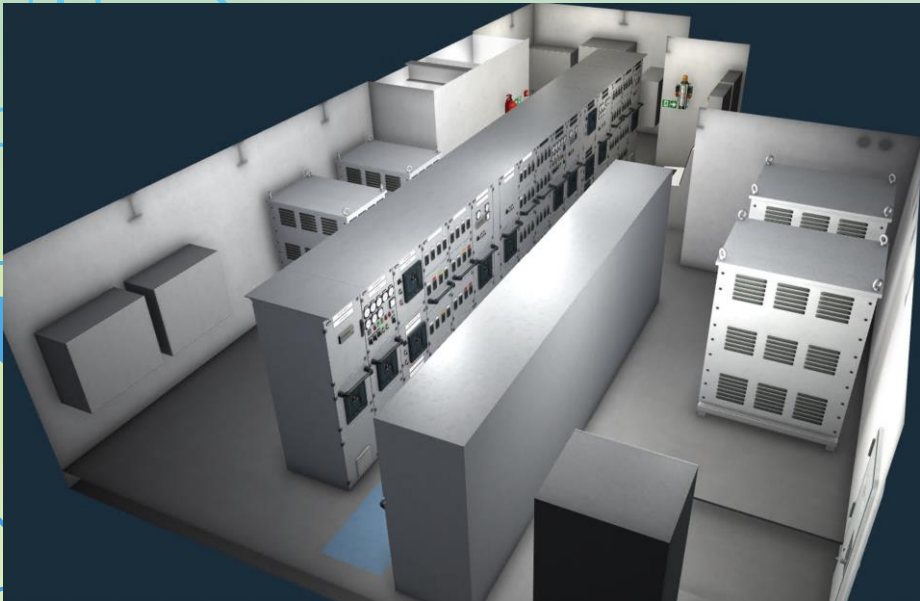
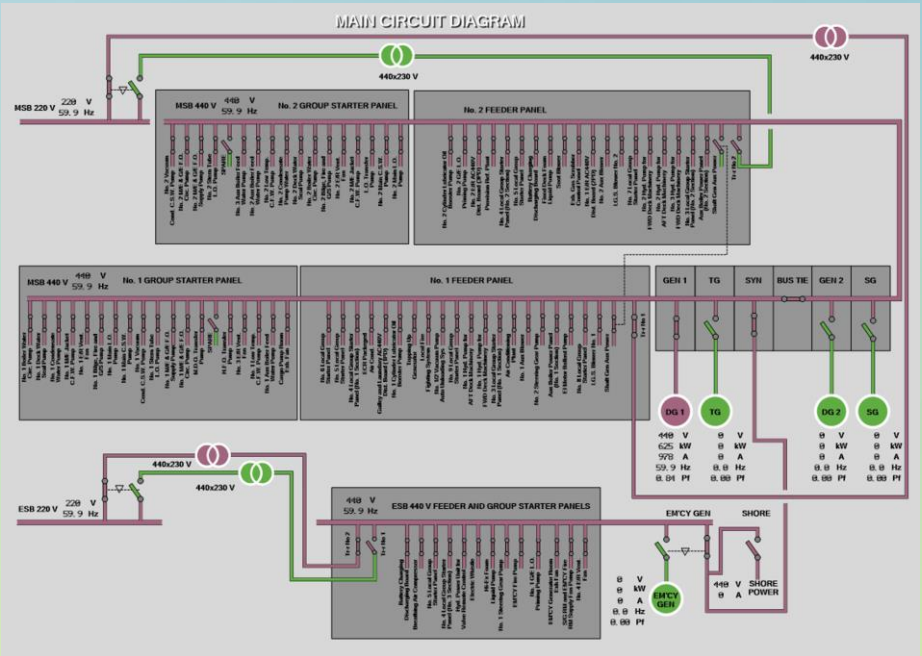

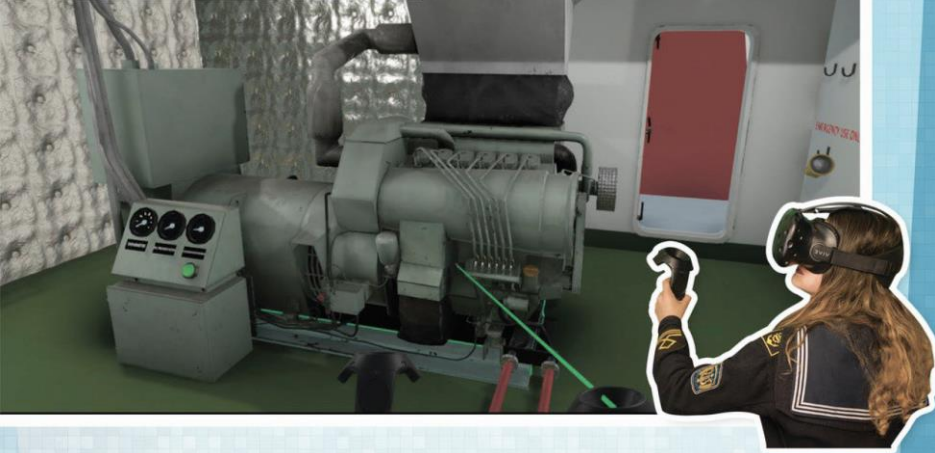

ТЕХНОЛОГІЇ ВІРТУАЛЬНОЇ РЕАЛЬНОСТІ

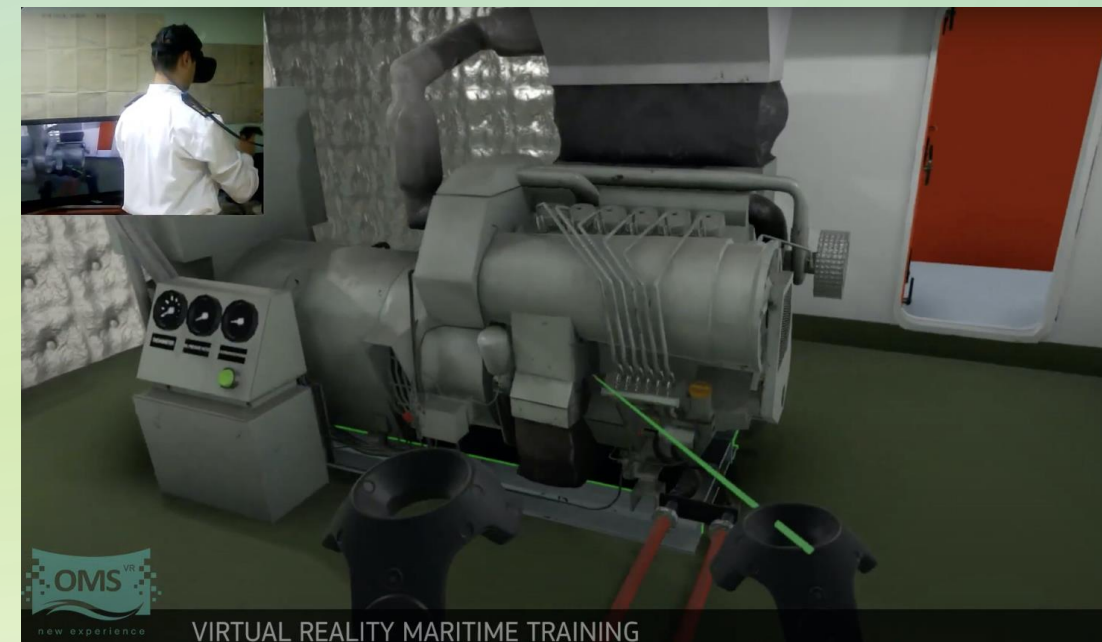

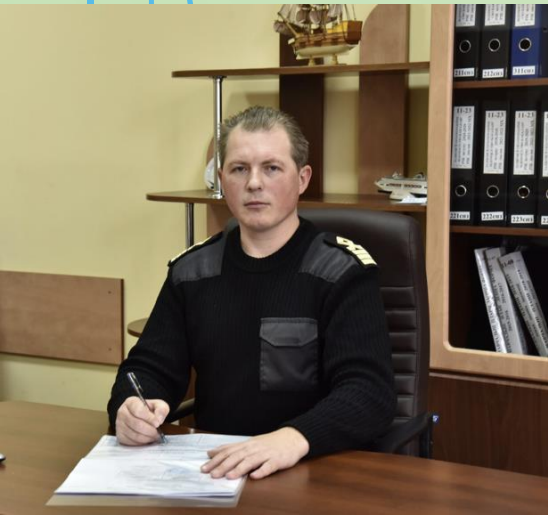
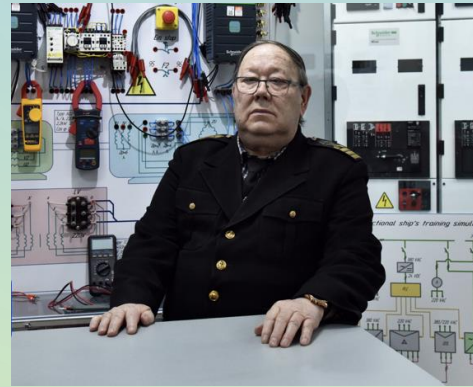
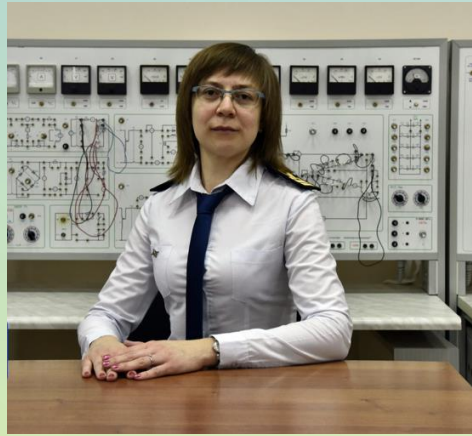
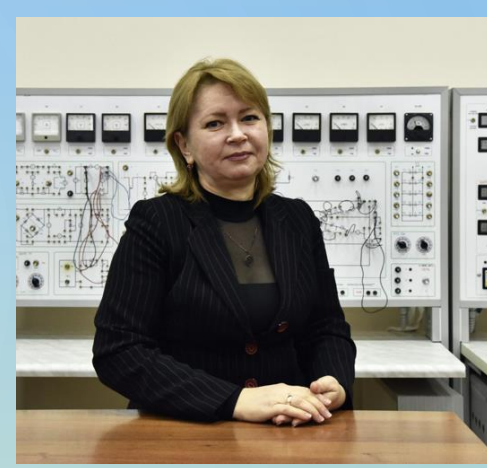



Обирай світлу сторону 

Струм – змінний, актуальність
професії - постійна

